

Ceník plných ocelových dveří

platnost od 16. 6. 2021 do 31. 12. 2021

Typ dveří: **BB ADORY OP III - EI 15 - EI 45 / EW 45 DP1**

Dveře s polodrážkou k osazení do normovaných požárních ocelových zárubní jsou vyráběny v jednokřídlovém i dvoukřídlovém provedení. Pláště dveřního křídla jsou vyrobeny z pozinkovaného plechu tl. 1,25 mm, tvoří krabicovou konstrukci s vloženým výztužným rámem z ocelového profilu. Dveřní křídlo je vyplněno izolačním materiálem, osazeno stavitelnými závěsy TRIO 15 ZN a bezpečnostním vložkovým zámkem třídy RC 4 od německého výrobce BMH s roztečí 72 mm. Tloušťka křídla je 43 mm. Pasivní křídlo dvoukřídlových dveří je vybaveno dvoucestnou překlopnou zástrčí s táhly vedenými vnitřkem křídla. Určeno pro vnitřní i venkovní použití se střední frekvencí otevírání (není určeno pro extrémě namáhaný provoz).

Níže uvedená cena neobsahuje zárubeň, vrchní kování (kliky) a cylindrickou vložku.
 U dvouřídlových dveří je cena stejná pro symetrické i asymetrické dělení.

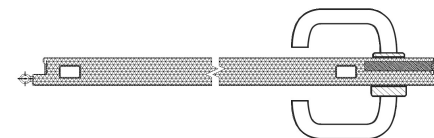

Světlá průchozí šířka / světlá průchozí výška v mm

| Šířka / výška | jednokřídlové provedení | | | | | |
|---------------|---------------------------|--------------|--------------|-------------------|--------------|--------------|
| | EI 15 - EI 30 / EW 45 DP1 | | | EI 45 / EW 45 DP1 | | |
| | 1970 | 2100 | 2200 | 1970 | 2100 | 2200 |
| 600 | 10 150,00 Kč | 11 165,00 Kč | 12 180,00 Kč | 11 350,00 Kč | 12 485,00 Kč | 13 620,00 Kč |
| 700 | 10 600,00 Kč | 11 660,00 Kč | 12 720,00 Kč | 11 900,00 Kč | 13 090,00 Kč | 14 280,00 Kč |
| 800 | 11 050,00 Kč | 12 155,00 Kč | 13 260,00 Kč | 12 450,00 Kč | 13 695,00 Kč | 14 940,00 Kč |
| 900 | 11 500,00 Kč | 12 650,00 Kč | 13 800,00 Kč | 13 000,00 Kč | 14 300,00 Kč | 15 600,00 Kč |
| 1000 | 12 040,00 Kč | 13 244,00 Kč | 14 448,00 Kč | 13 660,00 Kč | 15 026,00 Kč | 16 392,00 Kč |
| 1100 | 12 625,00 Kč | 13 888,00 Kč | 15 150,00 Kč | 14 375,00 Kč | 15 813,00 Kč | 17 250,00 Kč |

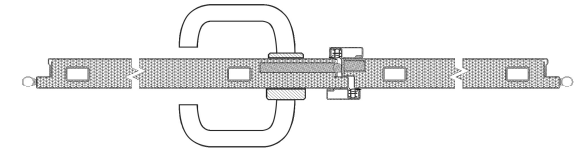

Světlá průchozí šířka / světlá průchozí výška v mm

| Šířka / výška | dvoukřídlové provedení | | | | | |
|---------------|---------------------------|--------------|--------------|-------------------|--------------|--------------|
| | EI 15 - EI 30 / EW 45 DP1 | | | EI 45 / EW 45 DP1 | | |
| | 1970 | 2100 | 2200 | 1970 | 2100 | 2200 |
| 1250 | 24 700,00 Kč | 27 170,00 Kč | 29 640,00 Kč | 27 300,00 Kč | 30 030,00 Kč | 32 760,00 Kč |
| 1450 | 25 150,00 Kč | 27 665,00 Kč | 30 180,00 Kč | 27 850,00 Kč | 30 635,00 Kč | 33 420,00 Kč |
| 1600 | 25 600,00 Kč | 28 160,00 Kč | 30 720,00 Kč | 28 400,00 Kč | 31 240,00 Kč | 34 080,00 Kč |
| 1800 | 26 500,00 Kč | 29 150,00 Kč | 31 800,00 Kč | 29 500,00 Kč | 32 450,00 Kč | 35 400,00 Kč |

Zárubeň: **Dveřní zárubeň požárního uzávěru typu ADORY OP III - EI 15 - EI 30 / EW 45 DP1**

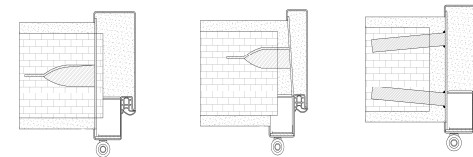

Typ zárubně: **typová, jednorámová, těsněná, požární k zazdění do tuhé podpěrné konstrukce s nízkou nebo vysokou objemovou hmotností. Zárubeň je určena pro vnitřní použití.**

Zárubeň je zhotovena z ohýbaného pozinkovaného plechu tl. 1,25 mm, vybavena dveřními závěsy OZ 50/2,5 SV, nebo stavitelnými dveřními závěsy TRIO 15 SD, drážka po obvodu zárubně je osazena silikonovým dorazovým těsněním. Zárubeň je s podlahovým zapuštěním a je zpevněna na svislých stranách výztuhami pro zazdění, případně je, podle požadavku klienta, vybavena kotvami pro zazdění. Podlahové zapuštění zárubně zasahuje do hloubky 50 mm pod úroveň čisté podlahy (tj. podlah včetně dlažeb, lin a jiných podlahových krytin). Na zárubni je vyznačena úroveň čisté podlahy a nivelační značka ve výšce 1000 mm od čisté podlahy (vágrys). Zárubeň lze zhotovit i v modifikaci pro osazení na čistou podlahu, požadavek se uvádí v objednávce. Při montáži je nutné zárubeň ve zdivu upevnit ve všech kotvících bodech a celý profil zárubně vyplnit zdivem nebo zdící betonovou směsí tak, aby nevznikly žádné vzduchové kapsy. Je nepřijatelné použití montážních pěn. Zárubeň musí být osazena s důrazem na kolmost, vodorovnost a svislost ve všech rovinách a na zachování stanovené jmenovité průchozí šířky a výšky.

Světlá průchozí šířka / světlá průchozí výška v mm

| Ústí v mm | jednokřídlové provedení 600 - 900/1970 | | jednokřídlové provedení 1000 - 1100/1970 | | dvoukřídlové provedení 1250 - 1800/1970 | |
|-----------|-------------------------------------------|--------------|---------------------------------------------|--------------|--------------------------------------------|------------------|
| | TYP ZÁVĚSU | | | | | |
| | Trio 15 SD / 3 ks | OZ 50 / 3 ks | Trio 15 SD / 4 ks | OZ 50 / 4 ks | Trio 15 SD / 2 x 3 ks | OZ 50 / 2 x 3 ks |
| 100 | 3 450,00 Kč | 2 900,00 Kč | 3 650,00 Kč | 3 100,00 Kč | 4 485,00 Kč | 3 770,00 Kč |
| 150 | 3 650,00 Kč | 3 100,00 Kč | 3 850,00 Kč | 3 300,00 Kč | 4 745,00 Kč | 4 030,00 Kč |
| 200 | 3 850,00 Kč | 3 300,00 Kč | 4 050,00 Kč | 3 500,00 Kč | 5 005,00 Kč | 4 290,00 Kč |
| 250 | 4 050,00 Kč | 3 500,00 Kč | 4 250,00 Kč | 3 700,00 Kč | 5 265,00 Kč | 4 550,00 Kč |
| 300 | 4 250,00 Kč | 3 700,00 Kč | 4 450,00 Kč | 3 900,00 Kč | 5 525,00 Kč | 4 810,00 Kč |
| 350 | 4 450,00 Kč | 3 900,00 Kč | 4 650,00 Kč | 4 100,00 Kč | 5 785,00 Kč | 5 070,00 Kč |
| 400 | 4 650,00 Kč | 4 100,00 Kč | 4 850,00 Kč | 4 300,00 Kč | 6 045,00 Kč | 5 330,00 Kč |

Ceník BB kovo
platný od 16. 6. 2021 do 31. 12. 2021
Ceny jsou uvedeny bez DPH.

Světlá průchozí šířka / světlá průchozí výška v mm

| Ústí v mm | jednokřídlové provedení 600 - 900/2100 | | jednokřídlové provedení 1000 - 1100/2100 | | dvoukřídlové provedení 1250 - 1800/2100 | |
|-----------|-------------------------------------------|--------------|---------------------------------------------|--------------|--------------------------------------------|------------------|
| | TYP ZÁVĚSU | | | | | |
| | Trio 15 SD / 4 ks | OZ 50 / 4 ks | Trio 15 SD / 4 ks | OZ 50 / 4 ks | Trio 15 SD / 2 x 4 ks | OZ 50 / 2 x 4 ks |
| 100 | 3 795,00 Kč | 3 190,00 Kč | 3 995,00 Kč | 3 390,00 Kč | 4 934,00 Kč | 4 147,00 Kč |
| 150 | 3 995,00 Kč | 3 390,00 Kč | 4 195,00 Kč | 3 590,00 Kč | 5 194,00 Kč | 4 407,00 Kč |
| 200 | 4 195,00 Kč | 3 590,00 Kč | 4 395,00 Kč | 3 790,00 Kč | 5 454,00 Kč | 4 667,00 Kč |
| 250 | 4 395,00 Kč | 3 790,00 Kč | 4 595,00 Kč | 3 990,00 Kč | 5 714,00 Kč | 4 927,00 Kč |
| 300 | 4 595,00 Kč | 3 990,00 Kč | 4 795,00 Kč | 4 190,00 Kč | 5 974,00 Kč | 5 187,00 Kč |
| 350 | 4 795,00 Kč | 4 190,00 Kč | 4 995,00 Kč | 4 390,00 Kč | 6 234,00 Kč | 5 447,00 Kč |
| 400 | 4 995,00 Kč | 4 390,00 Kč | 5 195,00 Kč | 4 590,00 Kč | 6 494,00 Kč | 5 707,00 Kč |

Světlá průchozí šířka / světlá průchozí výška v mm

| Ústí v mm | jednokřídlové provedení 600 - 900/2200 | | jednokřídlové provedení 1000 - 1100/2200 | | dvoukřídlové provedení 1250 - 1800/2200 | |
|-----------|-------------------------------------------|--------------|---------------------------------------------|--------------|--------------------------------------------|------------------|
| | TYP ZÁVĚSU | | | | | |
| | Trio 15 SD / 4 ks | OZ 50 / 4 ks | Trio 15 SD / 4 ks | OZ 50 / 4 ks | Trio 15 SD / 2 x 4 ks | OZ 50 / 2 x 4 ks |
| 100 | 4 140,00 Kč | 3 480,00 Kč | 4 340,00 Kč | 3 680,00 Kč | 5 382,00 Kč | 4 524,00 Kč |
| 150 | 4 340,00 Kč | 3 680,00 Kč | 4 540,00 Kč | 3 880,00 Kč | 5 642,00 Kč | 4 784,00 Kč |
| 200 | 4 540,00 Kč | 3 880,00 Kč | 4 740,00 Kč | 4 080,00 Kč | 5 902,00 Kč | 5 044,00 Kč |
| 250 | 4 740,00 Kč | 4 080,00 Kč | 4 940,00 Kč | 4 280,00 Kč | 6 162,00 Kč | 5 304,00 Kč |
| 300 | 4 940,00 Kč | 4 280,00 Kč | 5 140,00 Kč | 4 480,00 Kč | 6 422,00 Kč | 5 564,00 Kč |
| 350 | 5 140,00 Kč | 4 480,00 Kč | 5 340,00 Kč | 4 680,00 Kč | 6 682,00 Kč | 5 824,00 Kč |
| 400 | 5 340,00 Kč | 4 680,00 Kč | 5 540,00 Kč | 4 880,00 Kč | 6 942,00 Kč | 6 084,00 Kč |

Ceník BB kovo

platný od 16. 6. 2021 do 31. 12. 2021

Ceny jsou uvedeny bez DPH.

Typová jednorámová univerzální
zárubeň pro zazdění

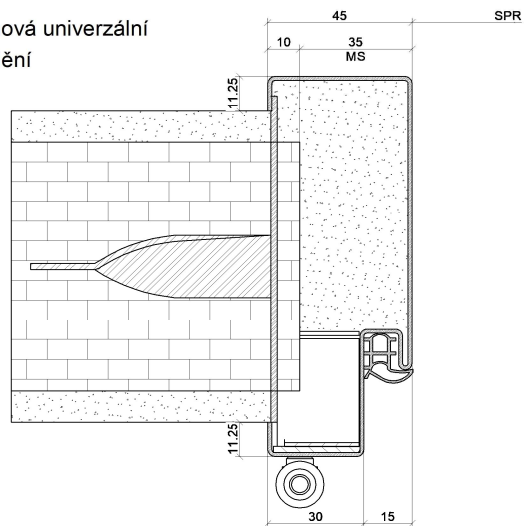

Typová jednorámová světlíková
zárubeň pro zazdění

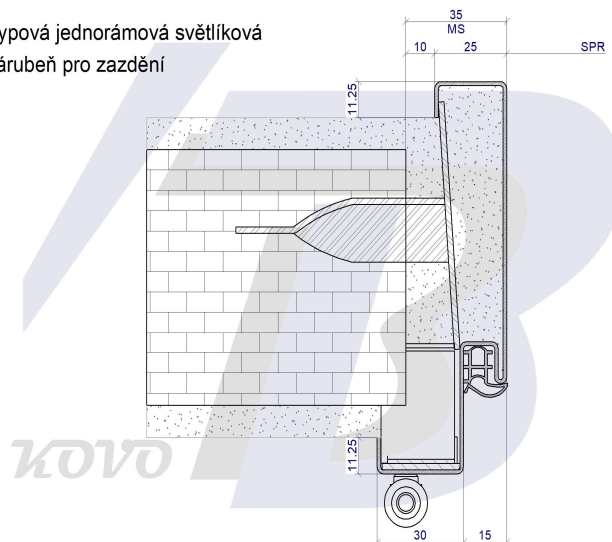

Typová jednorámová univerzální
zárubeň pro montáž svarem

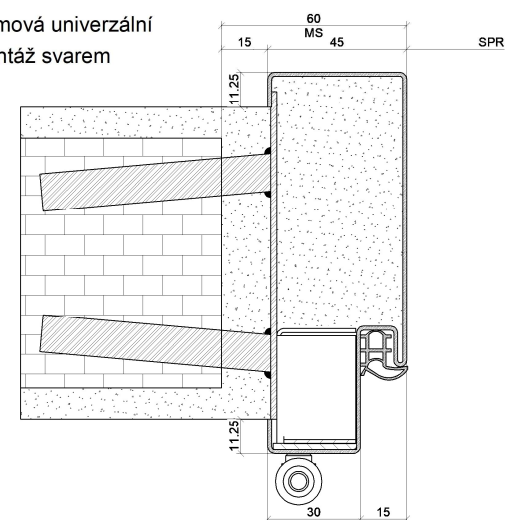

Zárubeň: **Dveřní zárubeň požárního uzávěru typu ADORY OP III - EI 15 - EI 45 / EW 45 DP1**

Typ zárubně: **typová, těsněná, požární s přerušeným tepelným mostem**, k zazdění do tuhé podpěrné konstrukce s nízkou nebo vysokou objemovou hmotností

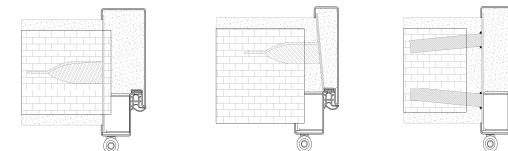

Zárubeň je zhotovena z ohýbaného pozinkovaného plechu tl. 1,25 mm, vybavena dveřními závěsy OZ 50/2,5 SV, nebo stavitelnými dveřními závěsy TRIO 15 SD, drážka po obvodu zárubně je osazena silikonovým dorazovým těsněním. Zárubeň je s podlahovým zapuštěním a je zpevněna na svislých stranách výztuhami pro zazdění, případně je, podle požadavku klienta, vybavena kotvami pro zazdění. Podlahové zapuštění zárubně zasahuje do hloubky 50 mm pod úroveň čisté podlahy (tj. podlah včetně dlažeb, lin a jiných podlahových krytin). Na zárubni je vyznačena úroveň čisté podlahy a nivelační značka ve výšce 1000 mm od čisté podlahy (vágrys). Zárubeň lze zhotovit i v modifikaci pro osazení na čistou podlahu, požadavek se uvádí v objednávce. Při montáži je nutné zárubeň ve zdivu upevnit ve všech kotvících bodech a celý profil zárubně vyplnit zdivem nebo zdící betonovou směsí tak, aby nevznikly žádné vzduchové kapsy. Je nepřijatelné použití montážních pěn. Zárubeň musí být osazena s důrazem na kolmost, vodorovnost a svislost ve všech rovinách a na zachování stanovené jmenovité průchozí šířky a výšky.

Světlá průchozí šířka / světlá průchozí výška v mm

| Ústí v mm | jednokřídlové provedení 600 - 900/1970 | | jednokřídlové provedení 1000 - 1100/1970 | | dvoukřídlové provedení 1250 - 1800/1970 | |
|-----------|-------------------------------------------|--------------|---------------------------------------------|--------------|--------------------------------------------|------------------|
| | TYP ZÁVĚSU | | | | | |
| | Trio 15 SD / 3 ks | OZ 50 / 3 ks | Trio 15 SD / 4 ks | OZ 50 / 4 ks | Trio 15 SD / 2 x 3 ks | OZ 50 / 2 x 3 ks |
| 100 | 4 100,00 Kč | 2 750,00 Kč | 4 300,00 Kč | 2 950,00 Kč | 5 330,00 Kč | 3 575,00 Kč |
| 150 | 4 300,00 Kč | 2 950,00 Kč | 4 500,00 Kč | 3 150,00 Kč | 5 590,00 Kč | 3 835,00 Kč |
| 200 | 4 500,00 Kč | 3 150,00 Kč | 4 700,00 Kč | 3 350,00 Kč | 5 850,00 Kč | 4 095,00 Kč |
| 250 | 4 700,00 Kč | 3 350,00 Kč | 4 900,00 Kč | 3 550,00 Kč | 6 110,00 Kč | 4 355,00 Kč |
| 300 | 4 900,00 Kč | 3 550,00 Kč | 5 100,00 Kč | 3 750,00 Kč | 6 370,00 Kč | 4 615,00 Kč |
| 350 | 5 100,00 Kč | 3 750,00 Kč | 5 300,00 Kč | 3 950,00 Kč | 6 630,00 Kč | 4 875,00 Kč |
| 400 | 5 300,00 Kč | 3 950,00 Kč | 5 500,00 Kč | 4 150,00 Kč | 6 890,00 Kč | 5 135,00 Kč |

Ceník BB kovo

platný od 16. 6. 2021 do 31. 12. 2021

Ceny jsou uvedeny bez DPH.

Světlá průchozí šířka / světlá průchozí výška v mm

| Ústí v mm | jednokřídlové provedení 600 - 900/2100 | | jednokřídlové provedení 1000 - 1100/2100 | | dvoukřídlové provedení 1250 - 1800/2100 | |
|-----------|-------------------------------------------|--------------|---------------------------------------------|--------------|--------------------------------------------|------------------|
| | TYP ZÁVĚSU | | | | | |
| | Trio 15 SD / 4 ks | OZ 50 / 4 ks | Trio 15 SD / 4 ks | OZ 50 / 4 ks | Trio 15 SD / 2 x 4 ks | OZ 50 / 2 x 4 ks |
| 100 | 4 510,00 Kč | 3 025,00 Kč | 4 710,00 Kč | 3 225,00 Kč | 5 863,00 Kč | 3 933,00 Kč |
| 150 | 4 710,00 Kč | 3 225,00 Kč | 4 910,00 Kč | 3 425,00 Kč | 6 123,00 Kč | 4 193,00 Kč |
| 200 | 4 910,00 Kč | 3 425,00 Kč | 5 110,00 Kč | 3 625,00 Kč | 6 383,00 Kč | 4 453,00 Kč |
| 250 | 5 110,00 Kč | 3 625,00 Kč | 5 310,00 Kč | 3 825,00 Kč | 6 643,00 Kč | 4 713,00 Kč |
| 300 | 5 310,00 Kč | 3 825,00 Kč | 5 510,00 Kč | 4 025,00 Kč | 6 903,00 Kč | 4 973,00 Kč |
| 350 | 5 510,00 Kč | 4 025,00 Kč | 5 710,00 Kč | 4 225,00 Kč | 7 163,00 Kč | 5 233,00 Kč |
| 400 | 5 710,00 Kč | 4 225,00 Kč | 5 910,00 Kč | 4 425,00 Kč | 7 423,00 Kč | 5 493,00 Kč |

Světlá průchozí šířka / světlá průchozí výška v mm

| Ústí v mm | jednokřídlové provedení 600 - 900/2200 | | jednokřídlové provedení 1000 - 1100/2200 | | dvoukřídlové provedení 1250 - 1800/2200 | |
|-----------|-------------------------------------------|--------------|---------------------------------------------|--------------|--------------------------------------------|------------------|
| | TYP ZÁVĚSU | | | | | |
| | Trio 15 SD / 4 ks | OZ 50 / 4 ks | Trio 15 SD / 4 ks | OZ 50 / 4 ks | Trio 15 SD / 2 x 4 ks | OZ 50 / 2 x 4 ks |
| 100 | 4 920,00 Kč | 3 300,00 Kč | 5 120,00 Kč | 3 500,00 Kč | 6 396,00 Kč | 4 290,00 Kč |
| 150 | 5 120,00 Kč | 3 500,00 Kč | 5 320,00 Kč | 3 700,00 Kč | 6 656,00 Kč | 4 550,00 Kč |
| 200 | 5 320,00 Kč | 3 700,00 Kč | 5 520,00 Kč | 3 900,00 Kč | 6 916,00 Kč | 4 810,00 Kč |
| 250 | 5 520,00 Kč | 3 900,00 Kč | 5 720,00 Kč | 4 100,00 Kč | 7 176,00 Kč | 5 070,00 Kč |
| 300 | 5 720,00 Kč | 4 100,00 Kč | 5 920,00 Kč | 4 300,00 Kč | 7 436,00 Kč | 5 330,00 Kč |
| 350 | 5 920,00 Kč | 4 300,00 Kč | 6 120,00 Kč | 4 500,00 Kč | 7 696,00 Kč | 5 590,00 Kč |
| 400 | 6 120,00 Kč | 4 500,00 Kč | 6 320,00 Kč | 4 700,00 Kč | 7 956,00 Kč | 5 850,00 Kč |

Ceník BB kovo

platný od 16. 6. 2021 do 31. 12. 2021

Ceny jsou uvedeny bez DPH.

Typová zárubeň
s přerušným tepelným mostem
pro zadržní

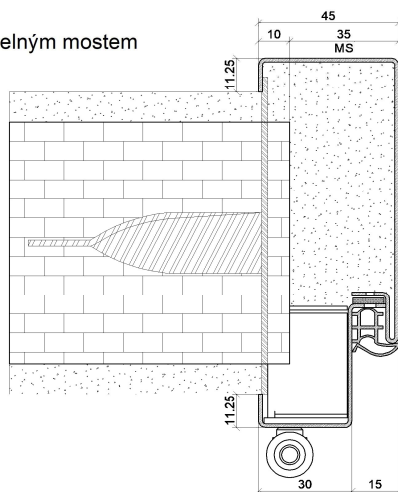

Typová světlíková zárubeň
s přerušným tepelným mostem
pro zadržní

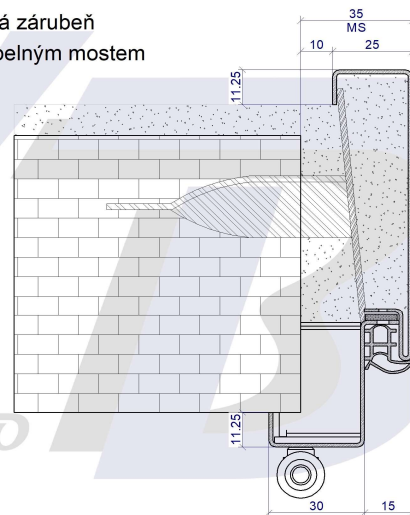

Typová zárubeň
s přerušným tepelným mostem
pro montáž svarem

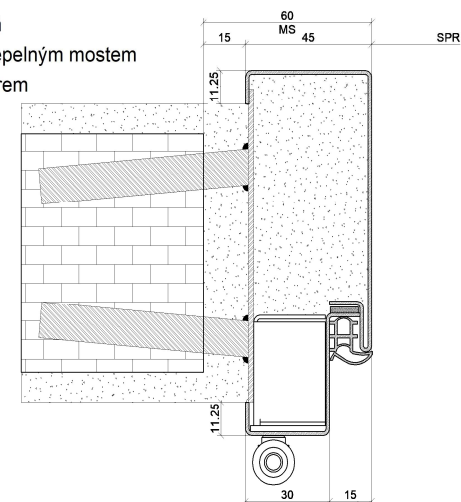

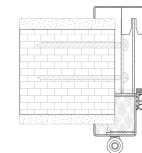

Zárubeň: **Dveřní zárubeň požárního uzávěru typu ADORY OP III - EI 15 - EI 45 / EW 45 DP1**

Typ zárubně: **typová, dvourámová, těsněná, požární s přerušným tepelným mostem, k dodatečné montáži do tuhé podpěrné konstrukce s nízkou nebo vysokou objemovou hmotností**

Zárubeň je zhotovena z ohýbaného pozinkovaného plechu tl. 1,25 mm, vybavena dveřními závěsy OZ 50/2,5 SV nebo stavitelnými dveřními závěsy TRIO 15 SD, a montážními kotvami na nosné části zárubně se zámkou montážních kotev na zákloповé části zárubně. Rámy zárubně se v drážce pro dorazové těsnění mechanicky spojují vruty, v místě styku rámu po obvodu zárubně je vložena izolační páska. Vzniklá drážka po obvodu zárubně je osazena silikonovým dorazovým těsněním. Zárubeň je určena pro osazení na čistou podlahu. Na zárubni je vyznačena nivelační značka ve výšce 1000 mm od čisté podlahy (vágrys). Dvourámová zárubeň je určena do přesných stavebních otvorů z betonu nebo zdiva, límec zárubně po obou stranách překrývá stavební otvor. Při montáži je nutné zárubeň ve zdivu upevnit ve všech kotvících bodech a celý profil zárubně vyplnit zdivem, zdíci nebo betonovou směsí tak, aby nevznikly žádné vzduchové kapsy. Použití požární montážní pěny je přípustné do odolnosti EI 30 / EW 30. Zárubeň musí být osazena s důrazem na kolmost, vodorovnost a svislost ve všech rovinách a na zachování stanovené jmenovité průchozí šířky a výšky. Pro objednání je bezpodmínečně nutné uvést celkovou tloušťku podpěrné konstrukce, včetně omítek, obkladů atd. Tloušťka podpěrné konstrukce je v popisu zárubně uvedena jako její ústí. Rozměr ústí zárubně nelze dodatečně při montáži upravit.

Světlá průchozí šířka / světlá průchozí výška v mm

| Ústí v mm | jednokřídlové provedení 600 - 900/1970 | | jednokřídlové provedení 1000 - 1100/1970 | | dvoukřídlové provedení 1250 - 1800/1970 | |
|-----------|-------------------------------------------|--------------|---------------------------------------------|--------------|--------------------------------------------|------------------|
| | TYP ZÁVĚSU | | | | | |
| | Trio 15 SD / 3 ks | OZ 50 / 3 ks | Trio 15 SD / 4 ks | OZ 50 / 4 ks | Trio 15 SD / 2 x 3 ks | OZ 50 / 2 x 3 ks |
| 100 | 4 600,00 Kč | 4 050,00 Kč | 4 800,00 Kč | 4 250,00 Kč | 5 980,00 Kč | 5 265,00 Kč |
| 150 | 4 800,00 Kč | 4 250,00 Kč | 5 000,00 Kč | 4 450,00 Kč | 6 240,00 Kč | 5 525,00 Kč |
| 200 | 5 000,00 Kč | 4 450,00 Kč | 5 200,00 Kč | 4 650,00 Kč | 6 500,00 Kč | 5 785,00 Kč |
| 250 | 5 200,00 Kč | 4 650,00 Kč | 5 400,00 Kč | 4 850,00 Kč | 6 760,00 Kč | 6 045,00 Kč |
| 300 | 5 400,00 Kč | 4 850,00 Kč | 5 600,00 Kč | 5 050,00 Kč | 7 020,00 Kč | 6 305,00 Kč |
| 350 | 5 600,00 Kč | 5 050,00 Kč | 5 800,00 Kč | 5 250,00 Kč | 7 280,00 Kč | 6 565,00 Kč |
| 400 | 5 800,00 Kč | 5 250,00 Kč | 6 000,00 Kč | 5 450,00 Kč | 7 540,00 Kč | 6 825,00 Kč |

Ceník BB kovo

platný od 16. 6. 2021 do 31. 12. 2021

Ceny jsou uvedeny bez DPH.

Světlá průchozí šířka / světlá průchozí výška v mm

| Ústí v mm | jednokřídlové provedení 600 - 900/2100 | | jednokřídlové provedení 1000 - 1100/2100 | | dvoukřídlové provedení 1250 - 1800/2100 | |
|-----------|-------------------------------------------|--------------|---------------------------------------------|--------------|--------------------------------------------|------------------|
| | TYP ZÁVĚSU | | | | | |
| | Trio 15 SD / 4 ks | OZ 50 / 4 ks | Trio 15 SD / 4 ks | OZ 50 / 4 ks | Trio 15 SD / 2 x 4 ks | OZ 50 / 2 x 4 ks |
| 100 | 5 060,00 Kč | 4 455,00 Kč | 5 260,00 Kč | 4 655,00 Kč | 6 578,00 Kč | 5 792,00 Kč |
| 150 | 5 260,00 Kč | 4 655,00 Kč | 5 460,00 Kč | 4 855,00 Kč | 6 838,00 Kč | 6 052,00 Kč |
| 200 | 5 460,00 Kč | 4 855,00 Kč | 5 660,00 Kč | 5 055,00 Kč | 7 098,00 Kč | 6 312,00 Kč |
| 250 | 5 660,00 Kč | 5 055,00 Kč | 5 860,00 Kč | 5 255,00 Kč | 7 358,00 Kč | 6 572,00 Kč |
| 300 | 5 860,00 Kč | 5 255,00 Kč | 6 060,00 Kč | 5 455,00 Kč | 7 618,00 Kč | 6 832,00 Kč |
| 350 | 6 060,00 Kč | 5 455,00 Kč | 6 260,00 Kč | 5 655,00 Kč | 7 878,00 Kč | 7 092,00 Kč |
| 400 | 6 260,00 Kč | 5 655,00 Kč | 6 460,00 Kč | 5 855,00 Kč | 8 138,00 Kč | 7 352,00 Kč |

Světlá průchozí šířka / světlá průchozí výška v mm

| Ústí v mm | jednokřídlové provedení 600 - 900/2200 | | jednokřídlové provedení 1000 - 1100/2200 | | dvoukřídlové provedení 1250 - 1800/2200 | |
|-----------|-------------------------------------------|--------------|---------------------------------------------|--------------|--------------------------------------------|------------------|
| | TYP ZÁVĚSU | | | | | |
| | Trio 15 SD / 4 ks | OZ 50 / 4 ks | Trio 15 SD / 4 ks | OZ 50 / 4 ks | Trio 15 SD / 2 x 4 ks | OZ 50 / 2 x 4 ks |
| 100 | 5 520,00 Kč | 4 860,00 Kč | 5 720,00 Kč | 5 060,00 Kč | 7 176,00 Kč | 6 318,00 Kč |
| 150 | 5 720,00 Kč | 5 060,00 Kč | 5 920,00 Kč | 5 260,00 Kč | 7 436,00 Kč | 6 578,00 Kč |
| 200 | 5 920,00 Kč | 5 260,00 Kč | 6 120,00 Kč | 5 460,00 Kč | 7 696,00 Kč | 6 838,00 Kč |
| 250 | 6 120,00 Kč | 5 460,00 Kč | 6 320,00 Kč | 5 660,00 Kč | 7 956,00 Kč | 7 098,00 Kč |
| 300 | 6 320,00 Kč | 5 660,00 Kč | 6 520,00 Kč | 5 860,00 Kč | 8 216,00 Kč | 7 358,00 Kč |
| 350 | 6 520,00 Kč | 5 860,00 Kč | 6 720,00 Kč | 6 060,00 Kč | 8 476,00 Kč | 7 618,00 Kč |
| 400 | 6 720,00 Kč | 6 060,00 Kč | 6 920,00 Kč | 6 260,00 Kč | 8 736,00 Kč | 7 878,00 Kč |

Ceník BB kovo

platný od 16. 6. 2021 do 31. 12. 2021

Ceny jsou uvedeny bez DPH.

Typová dvourámová zárubeň
s přerušným tepelným mostem

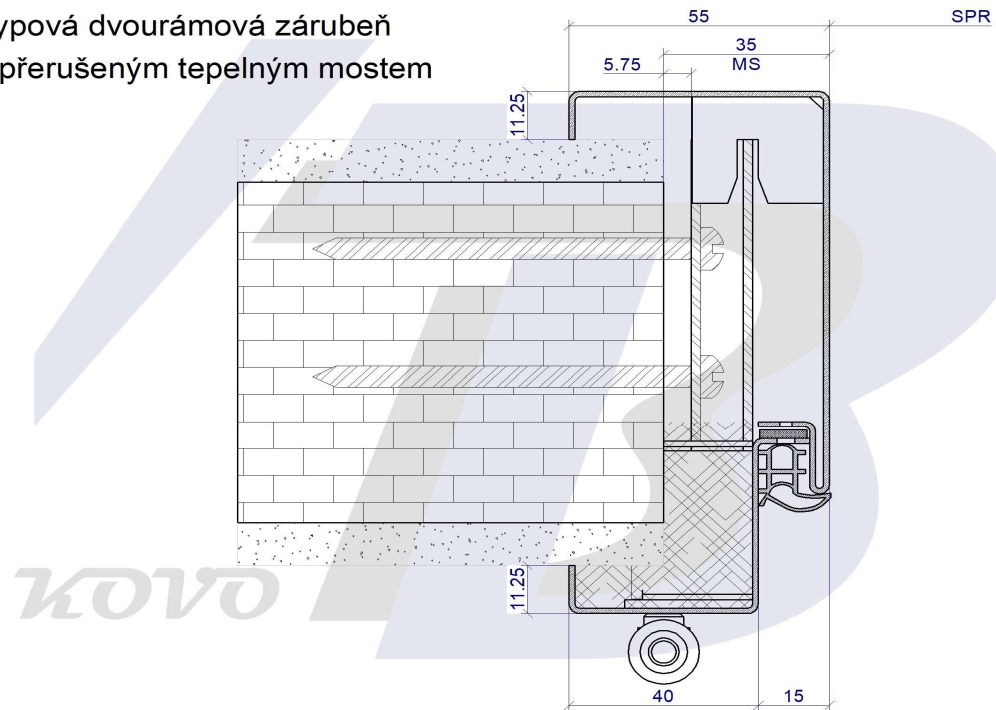

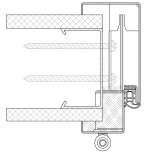

Zárubeň: **Dveřní zárubeň požárního uzávěru typu ADORY III - EI 15 - EI 30 / EW 30 DP1**

Typ zárubně: **typová, dvourámová, těsněná, požární, s přerušeným tepelným mostem, k dodatečné montáži do lehké montované podpěrné konstrukce (SDK)**

Zárubeň je zhotovena z ohýbaného pozinkovaného plechu tl. 1,25 mm, vybavena stavitelnými dveřními závěsy TRIO 15 SD, a montážními kotvami na nosné části zárubně se zámky montážních kotev na záklopové části zárubně. Rámy zárubně se v drážce pro dorazové těsnění mechanicky spojují vruty, v místě styku ráků jsou vloženy izolační materiály. Vzniklá drážka je po obvodu zárubně je osazena silikonovým dorazovým těsněním. Zárubeň je určena pro osazení na čistou podlahu. Na zárubni je vyznačena nivelační značka ve výšce 1000 mm od čisté podlahy (vágrys). Dvourámová zárubeň je určena do přesných stavebních otvorů v lehké montované podpěrné konstrukci (SDK), límec zárubně po obou stranách překrývá stavební otvor. Při montáži zárubně se nejprve ukotví nosná (závěsová) část, montážní spára se vyplní montážním materiálem a následně se osadí část záklopová (postup dle montážního návodu). Zárubeň musí být osazena s důrazem na kolmost, vodorovnost a svislost ve všech rovinách a na zachování stanovené jmenovité průchozí šířky a výšky. Pro objednání je bezpodmínečně nutné uvést celkovou tloušťku podpěrné konstrukce včetně obkladů atd. Tloušťka podpěrné konstrukce je v popisu zárubně uvedena jako její ústí. Rozměr ústí zárubně nelze dodatečně při montáži upravit.

Světlá průchozí šířka / světlá průchozí výška v mm

| Ústí v mm | jednokřídlové provedení 600 - 900/1970 | | jednokřídlové provedení 1000 - 1100/1970 | | dvoukřídlové provedení 1250 - 1800/1970 | |
|-----------|-------------------------------------------|--------------|---------------------------------------------|--------------|--------------------------------------------|------------------|
| | TYP ZÁVĚSU | | | | | |
| | Trio 15 SD / 3 ks | OZ 50 / 3 ks | Trio 15 SD / 4 ks | OZ 50 / 4 ks | Trio 15 SD / 2 x 3 ks | OZ 50 / 2 x 3 ks |
| 100 | 6 050,00 Kč | - | 6 250,00 Kč | - | 7 865,00 Kč | - |
| 150 | 6 250,00 Kč | - | 6 450,00 Kč | - | 8 125,00 Kč | - |
| 200 | 6 450,00 Kč | - | 6 650,00 Kč | - | 8 385,00 Kč | - |
| 250 | 6 650,00 Kč | - | 6 850,00 Kč | - | 8 645,00 Kč | - |
| 300 | 6 850,00 Kč | - | 7 050,00 Kč | - | 8 905,00 Kč | - |
| 350 | 7 050,00 Kč | - | 7 250,00 Kč | - | 9 165,00 Kč | - |
| 400 | 7 250,00 Kč | - | 7 450,00 Kč | - | 9 425,00 Kč | - |

Ceník BB kovo

platný od 16. 6. 2021 do 31. 12. 2021

Ceny jsou uvedeny bez DPH.

Světlá průchozí šířka / světlá průchozí výška v mm

| Ústí v mm | jednokřídlové provedení 600 - 900/2100 | | jednokřídlové provedení 1000 - 1100/2100 | | dvoukřídlové provedení 1250 - 1800/2100 | |
|-----------|-------------------------------------------|--------------|---------------------------------------------|--------------|--------------------------------------------|------------------|
| | TYP ZÁVĚSU | | | | | |
| | Trio 15 SD / 4 ks | OZ 50 / 4 ks | Trio 15 SD / 4 ks | OZ 50 / 4 ks | Trio 15 SD / 2 x 4 ks | OZ 50 / 2 x 4 ks |
| 100 | 6 655,00 Kč | - | 6 855,00 Kč | - | 8 652,00 Kč | - |
| 150 | 6 855,00 Kč | - | 7 055,00 Kč | - | 8 912,00 Kč | - |
| 200 | 7 055,00 Kč | - | 7 255,00 Kč | - | 9 172,00 Kč | - |
| 250 | 7 255,00 Kč | - | 7 455,00 Kč | - | 9 432,00 Kč | - |
| 300 | 7 455,00 Kč | - | 7 655,00 Kč | - | 9 692,00 Kč | - |
| 350 | 7 655,00 Kč | - | 7 855,00 Kč | - | 9 952,00 Kč | - |
| 400 | 7 855,00 Kč | - | 8 055,00 Kč | - | 10 212,00 Kč | - |

Světlá průchozí šířka / světlá průchozí výška v mm

| Ústí v mm | jednokřídlové provedení 600 - 900/2200 | | jednokřídlové provedení 1000 - 1100/2200 | | dvoukřídlové provedení 1250 - 1800/2200 | |
|-----------|-------------------------------------------|--------------|---------------------------------------------|--------------|--------------------------------------------|------------------|
| | TYP ZÁVĚSU | | | | | |
| | Trio 15 SD / 4 ks | OZ 50 / 4 ks | Trio 15 SD / 4 ks | OZ 50 / 4 ks | Trio 15 SD / 2 x 4 ks | OZ 50 / 2 x 4 ks |
| 100 | 7 260,00 Kč | - | 7 460,00 Kč | - | 9 438,00 Kč | - |
| 150 | 7 460,00 Kč | - | 7 660,00 Kč | - | 9 698,00 Kč | - |
| 200 | 7 660,00 Kč | - | 7 860,00 Kč | - | 9 958,00 Kč | - |
| 250 | 7 860,00 Kč | - | 8 060,00 Kč | - | 10 218,00 Kč | - |
| 300 | 8 060,00 Kč | - | 8 260,00 Kč | - | 10 478,00 Kč | - |
| 350 | 8 260,00 Kč | - | 8 460,00 Kč | - | 10 738,00 Kč | - |
| 400 | 8 460,00 Kč | - | 8 660,00 Kč | - | 10 998,00 Kč | - |

Ceník BB kovo

platný od 16. 6. 2021 do 31. 12. 2021

Ceny jsou uvedeny bez DPH.

Typová dvourámová zárubeň
s přerušným mostem
do SDK příčky

