

## Ceník plných ocelových dveří

### Typ dveří: **BB ADORY OP III - bez požární odolnosti**

Ocelové otočné dveře s polodrážkou typu ADORY III jsou určeny pro osazení do typizovaných zárubní a jsou vhodné k použití do vnitřního i vnějšího prostředí. Cena kompletu se skládá z ceny křídla + ceny zárubně (viz samostatné ceníky pro křídla a samostatné pro zárubně), možné typy zárubní jsou uvedeny níže.

Venkovní dveře musí mít zárubeň s přerušeným tepelným mostem. S výběrem správného typu zárubně Vám ochotně poradí pracovníci obchodního oddělení.

Dveře zateplené, s polodrážkou, k osazení do normovaných nepožárních ocelových zárubní jsou vyráběny v jednokřídlovém i dvoukřídlovém provedení. Pláště dveřního křídla jsou vyrobeny z pozinkovaného plechu tl. 1,25 mm, tvoří samonosnou krabicovou konstrukci s vloženým výztužným rámem z ocelového profilu. Dveřní křídlo je vyplněno minerální vatou o objemové hmotnosti 150 kg/m<sup>3</sup>, osazeno stavitelnými závěsy TRIO 15 ZN a bezpečnostním vložkovým zámkem třídy RC 4 od německého výrobce BMH s roztečí 72 mm. Tloušťka křídla je 43 mm. Pasivní křídlo dvoukřídlových dveří je vybaveno dvoucestnou překlopnou zástrčí s táhly vedenými vnitřkem křídla. Určeno pro vnitřní i venkovní použití se střední frekvencí otevírání (není určeno pro extrémně namáhaný provoz).

Níže uvedená cena neobsahuje zárubeň, vrchní kování (kliky) a cylindrickou vložku.

U dvouřídlových dveří je cena stejná pro symetrické i asymetrické dělení.

#### Světlá průchozí šířka / světlá průchozí výška v mm

Šířka / výška	jednokřídlové provedení		
	1970	2100	2200
600	9 900,00 Kč	10 900,00 Kč	11 900,00 Kč
700	10 300,00 Kč	11 300,00 Kč	12 400,00 Kč
800	10 700,00 Kč	11 800,00 Kč	12 800,00 Kč
900	11 100,00 Kč	12 200,00 Kč	13 300,00 Kč
1000	11 500,00 Kč	12 700,00 Kč	13 800,00 Kč
1100	12 000,00 Kč	13 200,00 Kč	14 400,00 Kč

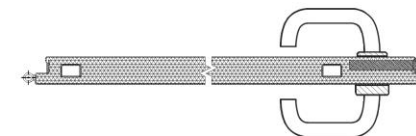

**Světlá průchozí šířka / světlá průchozí výška v mm**

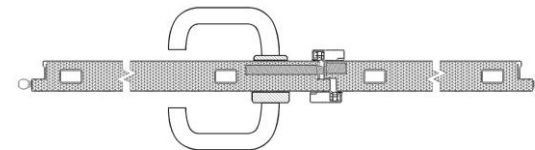

Šířka / výška	dvoukřídlové provedení		
	1970	2100	2200
1250	24 100,00 Kč	26 500,00 Kč	28 900,00 Kč
1450	24 500,00 Kč	27 000,00 Kč	29 400,00 Kč
1600	24 900,00 Kč	27 400,00 Kč	29 900,00 Kč
1800	25 700,00 Kč	28 300,00 Kč	30 800,00 Kč

Ceník BB kovo  
platný od 16. 05. 2022 do vydání nových ceníků.  
Ceny jsou uvedeny bez DPH.

**Zárubeň:** **Dveřní zárubeň nepožárního uzávěru typu ADORY OP III bez požární odolnosti**

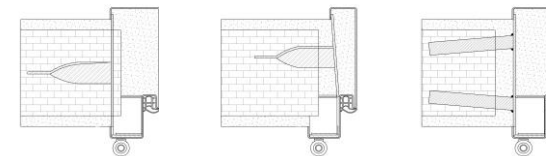

**Typ zárubně:** **typová, jednorámová, těsněná, nepožární** k zazdění do tuhé podpěrné konstrukce s nízkou nebo vysokou objemovou hmotností

Zárubeň je zhotovena z ohýbaného pozinkovaného plechu tl. 1,25 mm, vybavena dveřními závěsy OZ 50/2,5 SV, nebo stavitelnými dveřními závěsy TRIO 15 SD, drážka po obvodu zárubně je osazena silikonovým dorazovým těsněním. Zárubeň je s podlahovým zapuštěním a je zpevněna na svislých stranách výztuhami pro zazdění, případně je, podle požadavku klienta, vybavena kotvami pro zazdění. Podlahové zapuštění zárubně zasahuje do hloubky 50 mm pod úroveň čisté podlahy (tj. podlah včetně dlažeb, lin a jiných podlahových krytin). Na zárubni je vyznačena úroveň čisté podlahy a nivelační značka ve výšce 1000 mm od čisté podlahy (vágrys). Zárubeň lze zhotovit i v modifikaci pro osazení na čistou podlahu, požadavek se uvádí v objednávce. Při montáži je nutné zárubeň ve zdivu upevnit ve všech kotvicích bodech a celý profil zárubně vyplnit zdivem, zdící betonovou směsí nebo montážní pěnou. Zárubeň musí být osazena s důrazem na kolmost, vodorovnost a svislost ve všech rovinách a na zachování stanovené jmenovité průchozí šířky a výšky.

**Světlá průchozí šířka / světlá průchozí výška v mm**

Ústí v mm	jednokřídlové provedení 600 - 900/1970		jednokřídlové provedení 1000 - 1100/1970		dvoukřídlové provedení 1250 - 1800/1970	
	TYP ZÁVĚSU					
	Trio 15 SD / 3 ks	OZ 50 / 3 ks	Trio 15 SD / 4 ks	OZ 50 / 4 ks	Trio 15 SD / 2 x 3 ks	OZ 50 / 2 x 3 ks
100	3 300,00 Kč	2 750,00 Kč	3 500,00 Kč	2 950,00 Kč	4 335,00 Kč	3 620,00 Kč
150	3 500,00 Kč	2 950,00 Kč	3 700,00 Kč	3 150,00 Kč	4 595,00 Kč	3 880,00 Kč
200	3 700,00 Kč	3 150,00 Kč	3 900,00 Kč	3 350,00 Kč	4 855,00 Kč	4 140,00 Kč
250	3 900,00 Kč	3 350,00 Kč	4 100,00 Kč	3 550,00 Kč	5 115,00 Kč	4 400,00 Kč
300	4 100,00 Kč	3 550,00 Kč	4 300,00 Kč	3 750,00 Kč	5 375,00 Kč	4 660,00 Kč
350	4 300,00 Kč	3 750,00 Kč	4 500,00 Kč	3 950,00 Kč	5 635,00 Kč	4 920,00 Kč
400	4 500,00 Kč	3 950,00 Kč	4 700,00 Kč	4 150,00 Kč	5 895,00 Kč	5 180,00 Kč

Ceník BB kovo  
platný od 16. 05. 2022 do vydání nových ceníků.  
Ceny jsou uvedeny bez DPH.

Světlá průchozí šířka / světlá průchozí výška v mm

Ústí v mm	jdnokřídlové provedení 600 - 900/2100		jdnokřídlové provedení 1000 - 1100/2100		dvoukřídlové provedení 1250 - 1800/2100	
	TYP ZÁVĚSU					
	Trio 15 SD / 4 ks	OZ 50 / 4 ks	Trio 15 SD / 4 ks	OZ 50 / 4 ks	Trio 15 SD / 2 x 4 ks	OZ 50 / 2 x 4 ks
100	3 645,00 Kč	3 040,00 Kč	3 845,00 Kč	3 240,00 Kč	4 784,00 Kč	3 997,00 Kč
150	3 845,00 Kč	3 240,00 Kč	4 045,00 Kč	3 440,00 Kč	5 044,00 Kč	4 257,00 Kč
200	4 045,00 Kč	3 440,00 Kč	4 245,00 Kč	3 640,00 Kč	5 304,00 Kč	4 517,00 Kč
250	4 245,00 Kč	3 640,00 Kč	4 445,00 Kč	3 840,00 Kč	5 564,00 Kč	4 777,00 Kč
300	4 445,00 Kč	3 840,00 Kč	4 645,00 Kč	4 040,00 Kč	5 824,00 Kč	5 037,00 Kč
350	4 645,00 Kč	4 040,00 Kč	4 845,00 Kč	4 240,00 Kč	6 084,00 Kč	5 297,00 Kč
400	4 845,00 Kč	4 240,00 Kč	5 045,00 Kč	4 440,00 Kč	6 344,00 Kč	5 557,00 Kč

Světlá průchozí šířka / světlá průchozí výška v mm

Ústí v mm	jdnokřídlové provedení 600 - 900/2200		jdnokřídlové provedení 1000 - 1100/2200		dvoukřídlové provedení 1250 - 1800/2200	
	TYP ZÁVĚSU					
	Trio 15 SD / 4 ks	OZ 50 / 4 ks	Trio 15 SD / 4 ks	OZ 50 / 4 ks	Trio 15 SD / 2 x 4 ks	OZ 50 / 2 x 4 ks
100	3 990,00 Kč	3 330,00 Kč	4 190,00 Kč	3 530,00 Kč	5 232,00 Kč	4 374,00 Kč
150	4 190,00 Kč	3 530,00 Kč	4 390,00 Kč	3 730,00 Kč	5 492,00 Kč	4 634,00 Kč
200	4 390,00 Kč	3 730,00 Kč	4 590,00 Kč	3 930,00 Kč	5 752,00 Kč	4 894,00 Kč
250	4 590,00 Kč	3 930,00 Kč	4 790,00 Kč	4 130,00 Kč	6 012,00 Kč	5 154,00 Kč
300	4 790,00 Kč	4 130,00 Kč	4 990,00 Kč	4 330,00 Kč	6 272,00 Kč	5 414,00 Kč
350	4 990,00 Kč	4 330,00 Kč	5 190,00 Kč	4 530,00 Kč	6 532,00 Kč	5 674,00 Kč
400	5 190,00 Kč	4 530,00 Kč	5 390,00 Kč	4 730,00 Kč	6 792,00 Kč	5 934,00 Kč

Ceník BB kovo

platný od 16. 05. 2022 do vydání nových ceníků.

Ceny jsou uvedeny bez DPH.

Typová jednorámová univerzální  
zárubeň pro zazdění

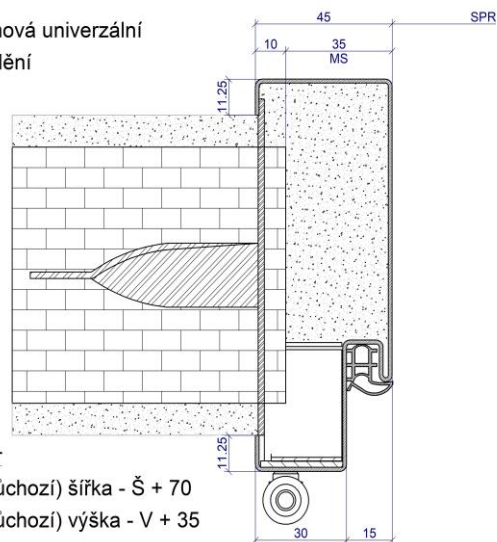

Typová jednorámová světliková  
zárubeň pro zazdění

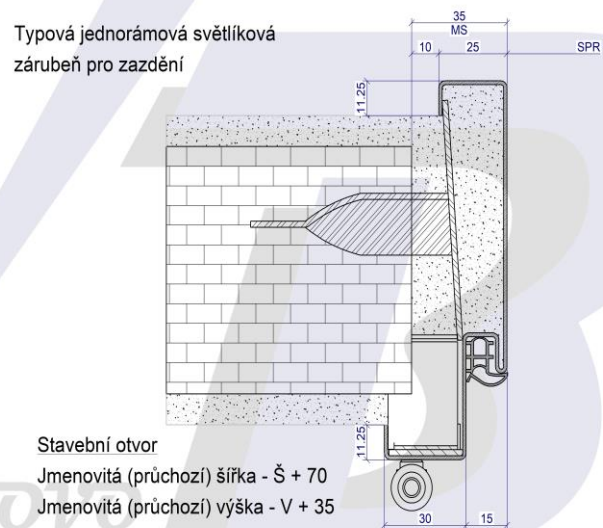

Typová jednorámová univerzální  
zárubeň pro montáž svarem

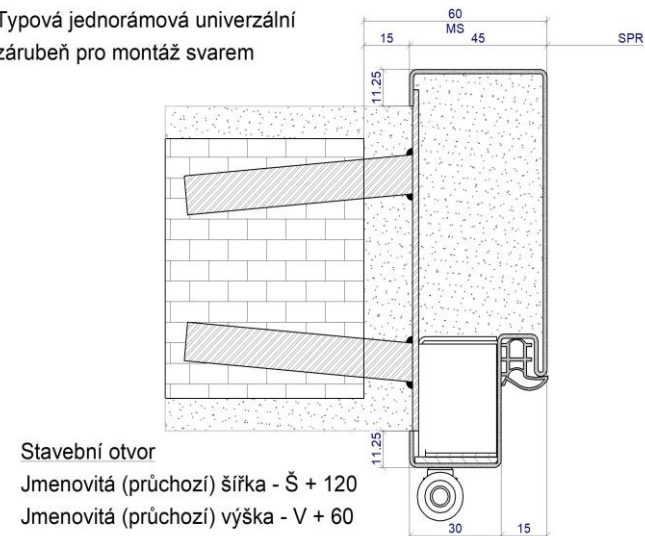

**Typ zárubně:** **typová, těsněná, nepožární s přerušeným tepelným mostem,** k zazdění do tuhé podpěrné konstrukce s nízkou nebo vysokou objemovou hmotností

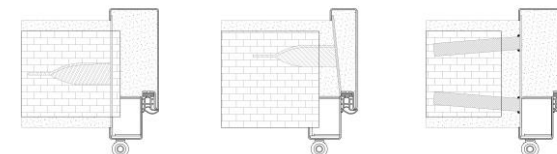

Zárubeň je zhotovena z ohýbaného pozinkovaného plechu tl. 1,25 mm, vybavena dveřními závěsy OZ 50/2,5 SV, nebo stavitelnými dveřními závěsy TRIO 15 SD, drážka po obvodu zárubně je osazena silikonovým dorazovým těsněním. Zárubeň je s podlahovým zapuštěním a je zpevněna na svislých stranách výztuhami pro zazdění, případně je, podle požadavku klienta, vybavena kotvami pro zazdění. Podlahové zapuštění zárubně zasahuje do hloubky 50 mm pod úroveň čisté podlahy (tj. podlah včetně dlažeb, lin a jiných podlahových krytin). Na zárubni je vyznačena úroveň čisté podlahy a nivelační značka ve výšce 1000 mm od čisté podlahy (vágrys). Zárubeň lze zhotovit i v modifikaci pro osazení na čistou podlahu, požadavek se uvádí v objednávce. Při montáži je nutné zárubeň ve zdivu upevnit ve všech kotvicích bodech a celý profil zárubně vyplnit zdivem, zdící betonovou směsí nebo montážní pěnou. Zárubeň musí být osazena s důrazem na kolmost, vodorovnost a svislost ve všech rovinách a na zachování stanovené jmenovité průchozí šířky a výšky.

#### Světlá průchozí šířka / světlá průchozí výška v mm

Ústí v mm	jdnokřídlové provedení 600 - 900/1970		jdnokřídlové provedení 1000 - 1100/1970		dvoukřídlové provedení 1250 - 1800/1970	
	TYP ZÁVĚSU					
	Trio 15 SD / 3 ks	OZ 50 / 3 ks	Trio 15 SD / 4 ks	OZ 50 / 4 ks	Trio 15 SD / 2 x 3 ks	OZ 50 / 2 x 3 ks
100	3 950,00 Kč	3 400,00 Kč	4 150,00 Kč	3 600,00 Kč	5 180,00 Kč	4 465,00 Kč
150	4 150,00 Kč	3 600,00 Kč	4 350,00 Kč	3 800,00 Kč	5 440,00 Kč	4 725,00 Kč
200	4 350,00 Kč	3 800,00 Kč	4 550,00 Kč	4 000,00 Kč	5 700,00 Kč	4 985,00 Kč
250	4 550,00 Kč	4 000,00 Kč	4 750,00 Kč	4 200,00 Kč	5 960,00 Kč	5 245,00 Kč
300	4 750,00 Kč	4 200,00 Kč	4 950,00 Kč	4 400,00 Kč	6 220,00 Kč	5 505,00 Kč
350	4 950,00 Kč	4 400,00 Kč	5 150,00 Kč	4 600,00 Kč	6 480,00 Kč	5 765,00 Kč
400	5 150,00 Kč	4 600,00 Kč	5 350,00 Kč	4 800,00 Kč	6 740,00 Kč	6 025,00 Kč

Světlá průchozí šířka / světlá průchozí výška v mm

Ústí v mm	jdnokřídlové provedení 600 - 900/2100		jdnokřídlové provedení 1000 - 1100/2100		dvoukřídlové provedení 1250 - 1800/2100	
	TYP ZÁVĚSU					
	Trio 15 SD / 4 ks	OZ 50 / 4 ks	Trio 15 SD / 4 ks	OZ 50 / 4 ks	Trio 15 SD / 2 x 4 ks	OZ 50 / 2 x 4 ks
100	4 360,00 Kč	3 755,00 Kč	4 560,00 Kč	3 955,00 Kč	5 713,00 Kč	4 927,00 Kč
150	4 560,00 Kč	3 955,00 Kč	4 760,00 Kč	4 155,00 Kč	5 973,00 Kč	5 187,00 Kč
200	4 760,00 Kč	4 155,00 Kč	4 960,00 Kč	4 355,00 Kč	6 233,00 Kč	5 447,00 Kč
250	4 960,00 Kč	4 355,00 Kč	5 160,00 Kč	4 555,00 Kč	6 493,00 Kč	5 707,00 Kč
300	5 160,00 Kč	4 555,00 Kč	5 360,00 Kč	4 755,00 Kč	6 753,00 Kč	5 967,00 Kč
350	5 360,00 Kč	4 755,00 Kč	5 560,00 Kč	4 955,00 Kč	7 013,00 Kč	6 227,00 Kč
400	5 560,00 Kč	4 955,00 Kč	5 760,00 Kč	5 155,00 Kč	7 273,00 Kč	6 487,00 Kč

Světlá průchozí šířka / světlá průchozí výška v mm

Ústí v mm	jdnokřídlové provedení 600 - 900/2200		jdnokřídlové provedení 1000 - 1100/2200		dvoukřídlové provedení 1250 - 1800/2200	
	TYP ZÁVĚSU					
	Trio 15 SD / 4 ks	OZ 50 / 4 ks	Trio 15 SD / 4 ks	OZ 50 / 4 ks	Trio 15 SD / 2 x 4 ks	OZ 50 / 2 x 4 ks
100	4 770,00 Kč	4 110,00 Kč	4 970,00 Kč	4 310,00 Kč	6 246,00 Kč	5 388,00 Kč
150	4 970,00 Kč	4 310,00 Kč	5 170,00 Kč	4 510,00 Kč	6 506,00 Kč	5 648,00 Kč
200	5 170,00 Kč	4 510,00 Kč	5 370,00 Kč	4 710,00 Kč	6 766,00 Kč	5 908,00 Kč
250	5 370,00 Kč	4 710,00 Kč	5 570,00 Kč	4 910,00 Kč	7 026,00 Kč	6 168,00 Kč
300	5 570,00 Kč	4 910,00 Kč	5 770,00 Kč	5 110,00 Kč	7 286,00 Kč	6 428,00 Kč
350	5 770,00 Kč	5 110,00 Kč	5 970,00 Kč	5 310,00 Kč	7 546,00 Kč	6 688,00 Kč
400	5 970,00 Kč	5 310,00 Kč	6 170,00 Kč	5 510,00 Kč	7 806,00 Kč	6 948,00 Kč

Ceník BB kovo

platný od 16. 05. 2022 do vydání nových ceníků.

Ceny jsou uvedeny bez DPH.

Typová zárubeň  
s přerušeným tepelným mostem  
pro zadržení

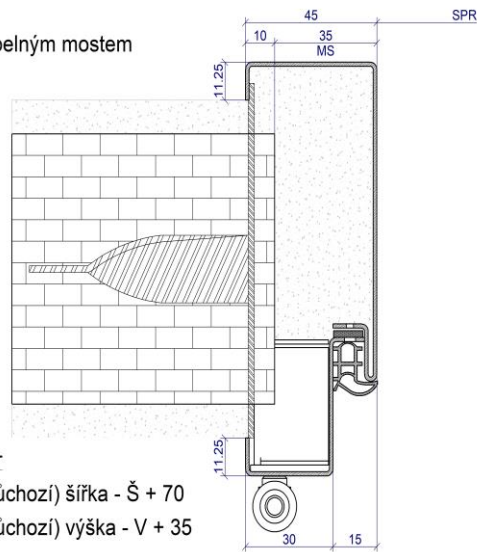

Stavební otvor  
Jmenovitá (průchozí) šířka - Š + 70  
Jmenovitá (průchozí) výška - V + 35

Typová světlíková zárubeň  
s přerušeným tepelným mostem  
pro zadržení

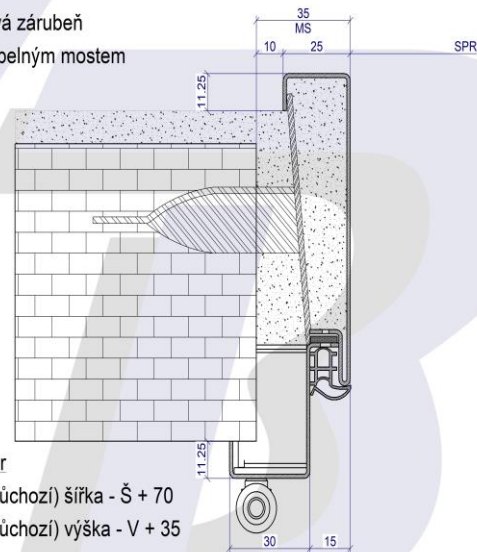

Stavební otvor  
Jmenovitá (průchozí) šířka - Š + 70  
Jmenovitá (průchozí) výška - V + 35

Typová zárubeň  
s přerušeným tepelným mostem  
pro montáž svarem

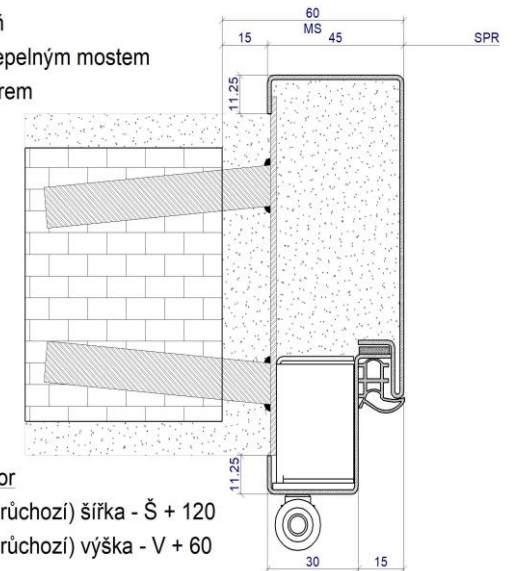

Stavební otvor  
Jmenovitá (průchozí) šířka - Š + 120  
Jmenovitá (průchozí) výška - V + 60

Ceník BB kovo  
platný od 16. 05. 2022 do vydání nových ceníků.  
Ceny jsou uvedeny bez DPH.



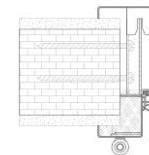

**Typ zárubně:** **typová, dvourámová, těsněná, nepožární s přerušeným tepelným mostem**, k dodatečné montáži do tuhé podpěrné konstrukce s nízkou nebo vysokou objemovou hmotností

Zárubeň je zhotovena z ohýbaného pozinkovaného plechu tl. 1,25 mm, vybavena dveřními závěsy OZ 50/2,5 SV nebo stavitelnými dveřními závěsy TRIO 15 SD, a montážními kotvami na nosné části zárubně se zámky montážních kotev na záklopové části zárubně. Rámy zárubně se v drážce pro dorazové těsnění mechanicky spojují vruty, v místě styku rámu po obvodu zárubně je vložena izolační páska. Vzniklá drážka po obvodu zárubně je osazena silikonovým dorazovým těsněním. Zárubeň je určena pro osazení na čistou podlahu. Na zárubni je vyznačena nivelační značka ve výšce 1000 mm od čisté podlahy (vágrys). Dvourámová zárubeň je určena do přesných stavebních otvorů z betonu nebo zdiva, límec zárubně po obou stranách překrývá stavební otvor. Při montáži zárubně se nejprve ukotví nosná (závěsová) část, montážní spára se vyplní montážní pěnou a následně se osadí část záklopová. Zárubeň musí být osazena s důrazem na kolmost, vodorovnost a svislost ve všech rovinách a na zachování stanovené jmenovité průchozí šířky a výšky. Pro objednání je bezpodmínečně nutné uvést celkovou tloušťku podpěrné konstrukce, včetně omítek, obkladů atd. Tloušťka podpěrné konstrukce je v popisu zárubně uvedena jako její ústí. Rozměr ústí zárubně nelze dodatečně při montáži upravit.

#### Světlá průchozí šířka / světlá průchozí výška v mm

Ústí v mm	jednokřídlové provedení 600 - 900/1970		jednokřídlové provedení 1000 - 1100/1970		dvoukřídlové provedení 1250 - 1800/1970	
	TYP ZÁVĚSU					
	Trio 15 SD / 3 ks	OZ 50 / 3 ks	Trio 15 SD / 4 ks	OZ 50 / 4 ks	Trio 15 SD / 2 x 3 ks	OZ 50 / 2 x 3 ks
100	4 450,00 Kč	3 900,00 Kč	4 650,00 Kč	4 100,00 Kč	5 830,00 Kč	5 115,00 Kč
150	4 650,00 Kč	4 100,00 Kč	4 850,00 Kč	4 300,00 Kč	6 090,00 Kč	5 375,00 Kč
200	4 850,00 Kč	4 300,00 Kč	5 050,00 Kč	4 500,00 Kč	6 350,00 Kč	5 635,00 Kč
250	5 050,00 Kč	4 500,00 Kč	5 250,00 Kč	4 700,00 Kč	6 610,00 Kč	5 895,00 Kč
300	5 250,00 Kč	4 700,00 Kč	5 450,00 Kč	4 900,00 Kč	6 870,00 Kč	6 155,00 Kč
350	5 450,00 Kč	4 900,00 Kč	5 650,00 Kč	5 100,00 Kč	7 130,00 Kč	6 415,00 Kč
400	5 650,00 Kč	5 100,00 Kč	5 850,00 Kč	5 300,00 Kč	7 390,00 Kč	6 675,00 Kč

Světlá průchozí šířka / světlá průchozí výška v mm

Ústí v mm	jednokřídlové provedení 600 - 900/2100		jednokřídlové provedení 1000 - 1100/2100		dvoukřídlové provedení 1250 - 1800/2100	
	TYP ZÁVĚSU					
	Trio 15 SD / 4 ks	OZ 50 / 4 ks	Trio 15 SD / 4 ks	OZ 50 / 4 ks	Trio 15 SD / 2 x 4 ks	OZ 50 / 2 x 4 ks
100	4 910,00 Kč	4 305,00 Kč	5 110,00 Kč	4 505,00 Kč	6 428,00 Kč	5 642,00 Kč
150	5 110,00 Kč	4 505,00 Kč	5 310,00 Kč	4 705,00 Kč	6 688,00 Kč	5 902,00 Kč
200	5 310,00 Kč	4 705,00 Kč	5 510,00 Kč	4 905,00 Kč	6 948,00 Kč	6 162,00 Kč
250	5 510,00 Kč	4 905,00 Kč	5 710,00 Kč	5 105,00 Kč	7 208,00 Kč	6 422,00 Kč
300	5 710,00 Kč	5 105,00 Kč	5 910,00 Kč	5 305,00 Kč	7 468,00 Kč	6 682,00 Kč
350	5 910,00 Kč	5 305,00 Kč	6 110,00 Kč	5 505,00 Kč	7 728,00 Kč	6 942,00 Kč
400	6 110,00 Kč	5 505,00 Kč	6 310,00 Kč	5 705,00 Kč	7 988,00 Kč	7 202,00 Kč

Světlá průchozí šířka / světlá průchozí výška v mm

Ústí v mm	jednokřídlové provedení 600 - 900/2200		jednokřídlové provedení 1000 - 1100/2200		dvoukřídlové provedení 1250 - 1800/2200	
	TYP ZÁVĚSU					
	Trio 15 SD / 4 ks	OZ 50 / 4 ks	Trio 15 SD / 4 ks	OZ 50 / 4 ks	Trio 15 SD / 2 x 4 ks	OZ 50 / 2 x 4 ks
100	5 370,00 Kč	4 710,00 Kč	5 570,00 Kč	4 910,00 Kč	7 026,00 Kč	6 168,00 Kč
150	5 570,00 Kč	4 910,00 Kč	5 770,00 Kč	5 110,00 Kč	7 286,00 Kč	6 428,00 Kč
200	5 770,00 Kč	5 110,00 Kč	5 970,00 Kč	5 310,00 Kč	7 546,00 Kč	6 688,00 Kč
250	5 970,00 Kč	5 310,00 Kč	6 170,00 Kč	5 510,00 Kč	7 806,00 Kč	6 948,00 Kč
300	6 170,00 Kč	5 510,00 Kč	6 370,00 Kč	5 710,00 Kč	8 066,00 Kč	7 208,00 Kč
350	6 370,00 Kč	5 710,00 Kč	6 570,00 Kč	5 910,00 Kč	8 326,00 Kč	7 468,00 Kč
400	6 570,00 Kč	5 910,00 Kč	6 770,00 Kč	6 110,00 Kč	8 586,00 Kč	7 728,00 Kč

Ceník BB kovo

platný od 16. 05. 2022 do vydání nových ceníků.

Ceny jsou uvedeny bez DPH.

Systemová dvourámová zárubeň  
s přerušným tepelným mostem

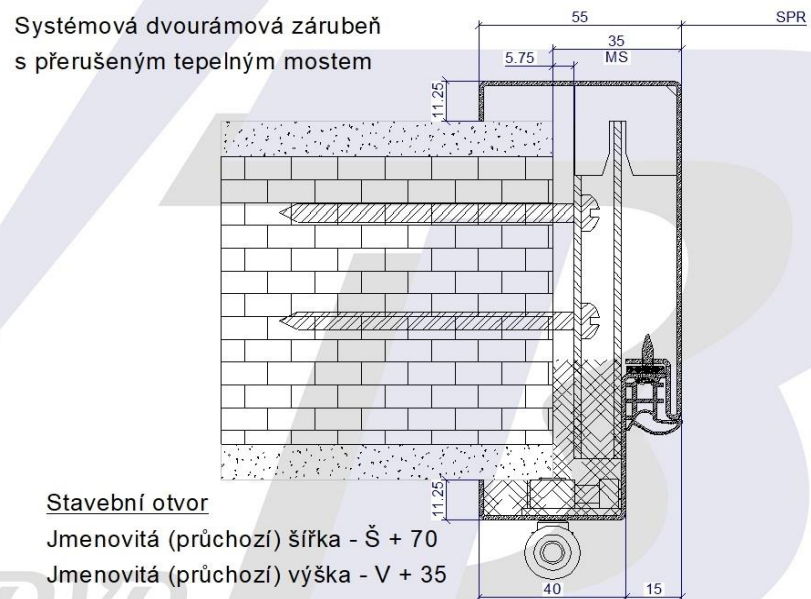

Stavební otvor

Jmenovitá (průchozí) šířka - Š + 70

Jmenovitá (průchozí) výška - V + 35

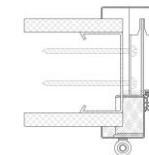

**Typ zárubně:** **typová, dvourámová, těsněná, nepožární, s přerušeným tepelným mostem, k dodatečné montáži do lehké montované podpěrné konstrukce (SDK)**

Zárubeň je zhotovena z ohýbaného pozinkovaného plechu tl. 1,25 mm, vybavena dveřními závěsy OZ 50/2,5 SV nebo stavitelnými dveřními závěsy TRIO 15 SD, a montážními kotvami na nosné části zárubně se zámky montážních kotev na zákloповé části zárubně. Rámy zárubně se v drážce pro dorazové těsnění mechanicky spojují vruty, v místě styku rámu po obvodu zárubně je vložena izolační páska. Vzniklá drážka po obvodu zárubně je osazena silikonovým dorazovým těsněním. Zárubeň je určena pro osazení na čistou podlahu. Na zárubni je vyznačena nivelační značka ve výšce 1000 mm od čisté podlahy (vágrys). Dvourámová zárubeň je určena do přesných stavebních otvorů v lehké montované podpěrné konstrukci (SDK), límec zárubně po obou stranách překrývá stavební otvor. Při montáži zárubně se nejprve ukotví nosná (závěsová) část, montážní spára se vyplní montážní pěnou a následně se osadí část zákloповá. Zárubeň musí být osazena s důrazem na kolmost, vodorovnost a svislost ve všech rovinách a na zachování stanovené jmenovité průchozí šířky a výšky. Pro objednání je bezpodmínečně nutné uvést celkovou tloušťku podpěrné konstrukce, včetně omítek, obkladů atd. Tloušťka podpěrné konstrukce je v popisu zárubně uvedena jako její ústí. Rozměr ústí zárubně nelze dodatečně při montáži upravit.

#### Světlá průchozí šířka / světlá průchozí výška v mm

Ústí v mm	jednokřídlové provedení 600 - 900/1970		jednokřídlové provedení 1000/1970		dvoukřídlové provedení 1250 - 1800/1970	
	TYP ZÁVĚSU					
	Trio 15 SD / 3 ks	OZ 50 / 3 ks	Trio 15 SD / 4 ks	OZ 50 / 4 ks	Trio 15 SD / 2 x 3 ks	OZ 50 / 2 x 3 ks
100	4 450,00 Kč	3 900,00 Kč	4 650,00 Kč	4 100,00 Kč	5 830,00 Kč	5 115,00 Kč
150	4 650,00 Kč	4 100,00 Kč	4 850,00 Kč	4 300,00 Kč	6 090,00 Kč	5 375,00 Kč
200	4 850,00 Kč	4 300,00 Kč	5 050,00 Kč	4 500,00 Kč	6 350,00 Kč	5 635,00 Kč
250	5 050,00 Kč	4 500,00 Kč	5 250,00 Kč	4 700,00 Kč	6 610,00 Kč	5 895,00 Kč
300	5 250,00 Kč	4 700,00 Kč	5 450,00 Kč	4 900,00 Kč	6 870,00 Kč	6 155,00 Kč
350	5 450,00 Kč	4 900,00 Kč	5 650,00 Kč	5 100,00 Kč	7 130,00 Kč	6 415,00 Kč
400	5 650,00 Kč	5 100,00 Kč	5 850,00 Kč	5 300,00 Kč	7 390,00 Kč	6 675,00 Kč

Světlá průchozí šířka / světlá průchozí výška v mm

Ústí v mm	jednokřídlové provedení 600 - 900/2100		jednokřídlové provedení 1000 - 1100/2100		dvoukřídlové provedení 1250 - 1800/2100	
	TYP ZÁVĚSU					
	Trio 15 SD / 4 ks	OZ 50 / 4 ks	Trio 15 SD / 4 ks	OZ 50 / 4 ks	Trio 15 SD / 2 x 4 ks	OZ 50 / 2 x 4 ks
100	4 910,00 Kč	4 305,00 Kč	5 110,00 Kč	4 505,00 Kč	6 428,00 Kč	5 642,00 Kč
150	5 110,00 Kč	4 505,00 Kč	5 310,00 Kč	4 705,00 Kč	6 688,00 Kč	5 902,00 Kč
200	5 310,00 Kč	4 705,00 Kč	5 510,00 Kč	4 905,00 Kč	6 948,00 Kč	6 162,00 Kč
250	5 510,00 Kč	4 905,00 Kč	5 710,00 Kč	5 105,00 Kč	7 208,00 Kč	6 422,00 Kč
300	5 710,00 Kč	5 105,00 Kč	5 910,00 Kč	5 305,00 Kč	7 468,00 Kč	6 682,00 Kč
350	5 910,00 Kč	5 305,00 Kč	6 110,00 Kč	5 505,00 Kč	7 728,00 Kč	6 942,00 Kč
400	6 110,00 Kč	5 505,00 Kč	6 310,00 Kč	5 705,00 Kč	7 988,00 Kč	7 202,00 Kč

Světlá průchozí šířka / světlá průchozí výška v mm

Ústí v mm	jednokřídlové provedení 600 - 900/2200		jednokřídlové provedení 1000 - 1100/2200		dvoukřídlové provedení 1250 - 1800/2200	
	TYP ZÁVĚSU					
	Trio 15 SD / 4 ks	OZ 50 / 4 ks	Trio 15 SD / 4 ks	OZ 50 / 4 ks	Trio 15 SD / 2 x 4 ks	OZ 50 / 2 x 4 ks
100	5 370,00 Kč	4 710,00 Kč	5 570,00 Kč	4 910,00 Kč	7 026,00 Kč	6 168,00 Kč
150	5 570,00 Kč	4 910,00 Kč	5 770,00 Kč	5 110,00 Kč	7 286,00 Kč	6 428,00 Kč
200	5 770,00 Kč	5 110,00 Kč	5 970,00 Kč	5 310,00 Kč	7 546,00 Kč	6 688,00 Kč
250	5 970,00 Kč	5 310,00 Kč	6 170,00 Kč	5 510,00 Kč	7 806,00 Kč	6 948,00 Kč
300	6 170,00 Kč	5 510,00 Kč	6 370,00 Kč	5 710,00 Kč	8 066,00 Kč	7 208,00 Kč
350	6 370,00 Kč	5 710,00 Kč	6 570,00 Kč	5 910,00 Kč	8 326,00 Kč	7 468,00 Kč
400	6 570,00 Kč	5 910,00 Kč	6 770,00 Kč	6 110,00 Kč	8 586,00 Kč	7 728,00 Kč

Ceník BB kovo

platný od 16. 05. 2022 do vydání nových ceníků.

Ceny jsou uvedeny bez DPH.

Systémová dvourámová zárubeň  
s přerušným tepelným mostem  
do SDK příčky, bez pož. odolnosti

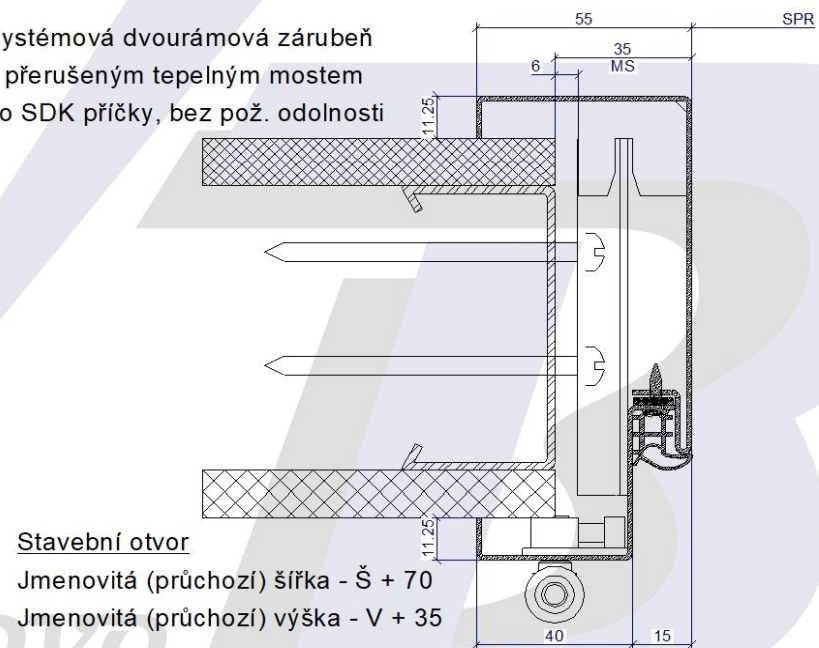

Stavební otvor

Jmenovitá (průchozí) šířka - Š + 70

Jmenovitá (průchozí) výška - V + 35